



Electrolux



electrolux.com/register



EOX8P38WH

SL Navodila za uporabo | Pečica



NAMESTITEV



Pozdravljeni pri podjetju Electrolux! Zahvaljujemo se vam, da ste izbrali našo napravo.



Pridobitev nasvetov glede uporabe, brošure, odpravljanje težav, servisne informacije in informacije glede popravil:
www.electrolux.com/support

Pridržujemo si pravico do sprememb.

KAZALO

1. VARNOSTNE INFORMACIJE.....	3
2. VARNOSTNA NAVODILA.....	5
3. OPIS IZDELKA.....	8
4. NADZORNA PLOŠČA.....	8
5. PRED PRVO UPORABO.....	9
6. DNEVNA UPORABA.....	10
7. DODATNE FUNKCIJE.....	13
8. ČASOVNE FUNKCIJE.....	14
9. UPORABA DODATNE OPREME.....	15
10. NAMIGI IN NASVETI.....	15
11. SKRB IN ČIŠČENJE.....	17
12. ODPRAVLJANJE TEŽAV.....	19
13. ENERGIJSKA UČINKOVITOST.....	21
14. SKRB ZA OKOLJE.....	22

1. ⚠ VARNOSTNE INFORMACIJE

Pred namestitvijo in uporabo naprave natančno preberite priložena navodila. Proizvajalec ni odgovoren za poškodbe ali škodo, nastalo zaradi nepravilne namestitve ali uporabe. Navodila vedno shranite na varnem in dostopnem mestu za poznejšo uporabo.

1.1 Varnost otrok in ranljivih oseb

- To napravo lahko otroci od osmega leta naprej ter osebe z zmanjšanimi telesnimi, čutnimi ali razumskimi sposobnostmi ali s pomanjkanjem izkušenj ter znanja uporabljajo le pod nadzorom ali če so dobile ustrezna navodila glede varne uporabe naprave in če se zavedajo nevarnosti, ki obstajajo. Otroci, mlajši od osem (8) let, ter osebe z visoko stopnjo invalidnosti se ne smejo približevati napravi, če niso pod nenehnim nadzorom.

- Otroci morajo biti pod nadzorom, da se ne igrajo z napravo in mobilnimi napravami z aplikacijo.
- Vso embalažo hranite zunaj dosega otrok in jo ustrezno zavržite.
- **OPOZORILO:** Naprava in dostopni deli med uporabo postanejo vroči. Med uporabo in hlajenjem naprave naj bo naprava izven dosega otrok in hišnih ljubljencev.
- Če je naprava opremljena z zaščito za otroke, mora biti zaščita vklopljena.
- Otroci ne smejo izvajati čiščenja in uporabniškega vzdrževanja naprave, če ni zagotovljen nadzor.

1.2 Splošna varnost

- Ta naprava je namenjena le kuhanju.
- Ta naprava je namenjena zgolj uporabi v gospodinjstvu v notranjem okolju.
- Ta naprava se lahko uporablja v pisarnah, hotelskih sobah, sobah motelov, kjer nudijo prenočišča z zajtrkom, kmečkih turizmih in drugih podobnih nastanitvenih objektih, kjer takšna uporaba ne presega (povprečnih) ravni domače uporabe.
- Nameščanje naprave in zamenjavo kabla lahko opravi le strokovno usposobljena oseba.
- Ne uporabljajte, preden jo namestite v vgrajeno strukturo.
- Pred vzdrževalnimi deli napravo odklopite iz napajanja.
- Če je napajalni kabel poškodovan, ga mora zamenjati proizvajalec, pooblaščen servisni center ali druga strokovno usposobljena oseba, da se izognete nevarnosti električnega udara.
- **OPOZORILO:** Zagotovite, da je naprava izključena, preden zamenjate žarnico, da preprečite možnost električnega udara.
- **OPOZORILO:** Naprava in dostopni deli med uporabo postanejo vroči. Pazite, da se ne dotaknete grelcev ali površine naprave.

- Vedno si nadenite zaščitne rokavice, ko opremo in pekače jemljete iz ali jih nameščate v pečico.
- Če želite odstraniti nosilce za rešetke, najprej potegnite sprednji del nosilca rešetke, nato pa še zadnji del, stran od bočnih sten. Nosilce rešetk namestite v obratnem zaporedju.
- Za čiščenje naprave ne uporabljajte parnega čistilnika.
- Za čiščenje steklenih vrat ne uporabljajte grobih čistilnih sredstev ali ostrega kovinskega strgala, da ne poškodujete stekla.
- Pred pirolitičnim čiščenjem iz notranjosti naprave odstranite vso opremo in odvečno razlito olje ali maščobne obloge.

2. VARNOSTNA NAVODILA

2.1 Namestitev

OPOZORILO!

To napravo lahko namesti le strokovno usposobljena oseba.

- Odstranite vso embalažo.
- Ne nameščajte ali uporabljajte poškodovane naprave.
- Upoštevajte navodila za namestitev, ki so na voljo na našem spletnem mestu.
- Pri premikanju naprave bodite pazljivi, ker je težka. Vedno uporabljajte zaščitne rokavice in priloženo obutev.
- Naprave ne vlecite za ročaj.
- Napravo namestite na varno in primerno mesto, ki ustreza zahtevam za namestitev.
- Upoštevajte predpisano najmanjšo razdaljo do drugih naprav in enot.
- Pred namestitvijo naprave se prepričajte, da je poravnana in da se vrata neovirano odpirajo.
- Naprava je opremljena z električnim hladilnim sistemom. Za krmiljenje slednjega je potrebno električno napajanje.

2.2 Električne povezave

OPOZORILO!

Nevarnost požara in električnega udara.

- Električno priključitev mora opraviti usposobljen električar.
- Naprava mora biti ozemljena.
- Preverite, ali so parametri s ploščice za tehnične navedbe združljivi z električno napetostjo omrežja.
- Vedno uporabljajte pravilno nameščeno vtičnico z zaščito pred električnim udarom.
- Ne uporabljajte razdelilnikov in podaljškov.
- Pazite, da ne poškodujete omrežnega vtiča in kabla. Če je treba zamenjati napajalni kabel, mora to opraviti naš pooblaščen servisni center.
- Ne dopustite, da se napajalni kabli dotikajo ali približujejo vratom aparata ali niši pod njim, zlasti ko je aparat v delovanju ali so vrata vroča.
- Zaščita pred električnim udarom pri delih pod napetostjo in izoliranih delih mora biti pritrjena tako, da je ni mogoče odstraniti brez orodja.
- Vtič vtaknite v vtičnico šele ob koncu postopka nameščanja. Poskrbite, da bo omrežni vtič dosegljiv tudi po namestitvi.
- Če je omrežna vtičnica razrahljana, vanjo ne priključite omrežnega vtiča.

- Ne odklapljajte naprave tako, da potegnete za napajalni kabel. Vedno povlecite za omrežni vtič.
- Vedno uporabljajte ustrezne izolacijske naprave: zaščita pred izklopi, varovalke (navojne varovalke, odstranjene iz nosilca), odklopniki za ozemljitveni uhajavi tok in kontaktorji.
- Električna napeljava mora vključevati izolacijsko napravo, ki omogoča odklop naprave iz omrežja na vseh stikalih. Izolacijska naprava mora imeti kontaktno odprtino s premerom vsaj 3 mm.
- Preden vtaknete vtič v vtičnico, povsem zaprite vrata naprave.
- Ta naprava je dobavljena z vtičem in napajalnim kablom.

Vrste kablov, ki so primerni za priključitev ali zamenjavo za Evropo:

H07 RN-F, H05 RN-F, H05 RRF, H05 VV-F, H05 V2V2-F (T90), H05 BB-F, H05Z1Z1-F

Za presek kabla si oglejte skupno moč na ploščici za tehnične navedbe. Ogledate si lahko tudi preglednico:

Skupna moč (W)	Presek kabla (mm ²)
maksimalno 1380	3x0.75
maksimalno 2300	3x1
maksimalno 3680	3x1.5

Ozemljitveni kabel (zeleni/rumeni kabel) mora biti 2 cm daljši od rjave faze in modrih nevtralnih kablov

2.3 Uporaba

OPOZORILO!

Nevarnost poškodbe, opeklin in električnega udara ali eksplozije.

- Ne spreminjajte specifikacij te naprave.
- Prepričajte se, da prezračevalne odprtine niso ovirane.
- Naprave med delovanjem ne puščajte brez nadzora.
- Po vsaki uporabi izklopite napravo.
- Pri odpiranju vrat naprave, medtem ko je naprava v uporabi, bodite previdni. Lahko se sprosti vroč zrak.

- Naprave se ne dotikajte z mokrimi rokami, ali kadar je v stiku z vodo.
- Ne pritiskajte odprtih vrat.
- Naprave ne uporabljajte kot delovno površino ali površino za odlaganje.
- Previdno odprite vrata naprave. Uporaba sestavin z alkoholom lahko povzroči mešanico alkohola in zraka.
- Ne dovolite, da bi iskre ali odprti plameni prišli v stik z napravo, ko odprete vrata.
- Vedno uporabljajte steklo in kozarce, ki so odobreni za ohranjanje.
- Ne postavljajte vnetljivih izdelkov ali predmetov, ki so prepojeni z vnetljivimi izdelki, v napravo, blizu nje ali nanjo.
- Gesla za brezžično povezavo Wi-Fi ne razkrijte nikomur.

OPOZORILO!

Obstaja nevarnost škode na napravi.

- Za preprečevanje poškodb ali razbarvanja emajla:
 - Ne smete postaviti pekačev ali drugih predmetov neposredno v notranjost aparata.
 - Ne smete postaviti aluminijaste folije neposredno na dno naprave.
 - Ne smete postaviti vode neposredno v vročo napravo.
 - Ne smete hraniti vlažnih jedi in hrane v napravi, potem ko nehate kuhati.
 - Pri odstranjevanju ali nameščanju opreme bodite previdni.
- Sprememba barve emajla ali nerjavnega jekla ne vpliva na zmogljivost naprave.
- Za vlažno pecivo uporabite globok pekač. Sadni sokovi povzročijo madeže, ki so lahko trajni.
- Uporabljajte samo dodatno opremo, ki je priložena tej napravi oz. katero priporoča proizvajalec.
- Vedno kuhajte z zaprtimi vrati naprave.
- Če napravo namestite za ploščo pohišvenega elementa (npr. vrata), poskrbite, da vrata med delovanjem naprave ne bodo nikoli zaprta. Za zaprto ploščo pohišvenega elementa se lahko nakopičita toplota in vlaga ter povzročita nadaljnje poškodbe naprave, ohišja ali tal. Plošče omarice ne zapirajte, dokler se po uporabi naprava popolnoma ne ohladi.

2.4 Vzdrževanje in čiščenje

OPOZORILO!

Nevarnost telesnih poškodb, požara ali škode na napravi.

- Pred vzdrževanjem izklopite napravo in iztaknite vtič iz glavne vtičnice.
- Poskrbite, da je naprava hladna. Obstaja nevarnost, da steklene plošče počijo.
- Če se steklene plošče vrat poškodujejo, jih takoj zamenjajte. Obrnite se na pooblaščen servisni center.
- Pri odstranjevanju vrat z naprave bodite previdni, ker so težka.
- Napravo redno čistite, da preprečite nabiranje umazanije in poškodbo površine materiala.
- Očistite napravo z vlažno mehko krpo. Uporabljajte samo nevtralna čistilna sredstva. Za čiščenje ne uporabljajte abrazivnih čistil, grobih gobic, topil ali kovinskih predmetov.
- Če uporabljate razpršilo za čiščenje pečice, upoštevajte varnostna navodila na embalaži.

2.5 Pirolytično čiščenje

OPOZORILO!

Nevarnost poškodb/Požara/Kemičnih emisij (hlapov) v načinu Pirolyza.

- Pred izvedbo pirolitičnega čiščenja in začetnega segrevanja pred uporabo iz notranjosti pečice odstranite:
 - vse ostanke hrane, razlito olje ali maščobne obloge.
 - vsi odstranljivi predmeti (vključno s policami, stranskimi nosilci itd., ki so priloženi napravi), še posebej lonci s prevleko proti prijemanju, ponve, pekači, pripomočki itd.
- Skrbno preberite vsa navodila za pirolitično čiščenje.
- Med pirolitičnim čiščenjem naj se otroci ne zadržujejo v bližini naprave. Naprava postane zelo vroča, iz sprednjih hladilnih rež pa se sprošča vroč zrak.
- Ker je pirolitično čiščenje visokotemperaturni postopek, ki lahko sprošča hlapce iz ostankov kuhanja in

materialov, iz katerih je naprava izdelana, potrošnikom priporočamo, da:

- zagotovite dobro prezračevanje med vsakim pirolitičnim čiščenjem in po njem.
- zagotovite dobro prezračevanje med in po začetnem predgrevanju.
- Med in po pirolitičnem čiščenju ne polijte ali nalivajte vode na vrata pečice, da ne poškodujete steklenih plošč.
- Hlapi, ki se sproščajo iz pirolitičnih pečic/ostankov hrane, kot je opisano, niso škodljivi za ljudi, vključno z otroki ali osebami z zdravstvenimi težavami.
- Med pirolitičnim čiščenjem in začetnim predgrevanjem ter po tem poskrbite, da se hišni ljubljenci ne zadržujejo v bližini naprave. Majhni hišni ljubljenci (še posebej ptice in plazilci) so lahko zelo občutljivi na temperaturne spremembe in izpust hlapov.
- Visokotemperaturno pirolitično čiščenje vseh pirolitičnih pečic lahko poškoduje površine s prevleko proti prijemanju na loncih, ponvah, pekačih, podstavkih, kuhinjskih posodah in podobno, in je lahko tudi vir nizke emisije škodljivih hlapov.

2.6 Notranja osvetlitev

OPOZORILO!

Nevarnost električnega udara.

- Obvestilo o žarnici/-ah v notranjosti tega izdelka in o rezervnih žarnicah, ki se prodajajo ločeno: Te žarnice so izdelane, da prenesejo skrajno zahtevne razmere v gospodinskih napravah, kot so temperatura, vibracije, vlaga; ali so izdelane za signalizacijo, da je naprava vklopljena. Niso namenjene za uporabo v drugih napravah in niso primerne za sobno razsvetlavo v gospodinjstvu.
- Ta izdelek vsebuje svetlobni vir razreda energijske učinkovitosti G.
- Uporabite samo žarnice z enakimi specifikacijami.

2.7 Servis

- Za popravilo naprave se obrnite na pooblaščen servisni center.
- Uporabite samo originalne rezervne dele.

2.8 Odlaganje

⚠ OPOZORILO!

Nevarnost poškodbe ali zadužitve.

- Za informacije o pravilnem odlaganju naprave se obrnite na občinsko upravo.

- Izključite napravo iz napajanja.
- Odrežite električni priključni kabel tik ob napravi in napravo zavržite.

3. OPIS IZDELKA

3.1 Splošni pregled

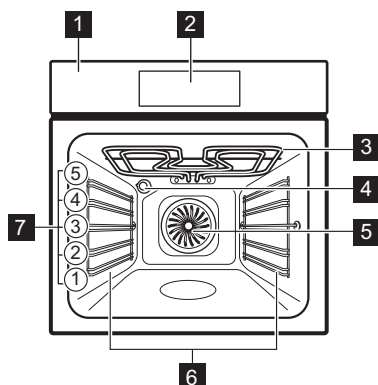

- 1 Nadzorna plošča
- 2 Prikazovalnik
- 3 Grelnik
- 4 Žarnica
- 5 Ventilator
- 6 Nosilec police, odstranljiv
- 7 Položaji polic

4. NADZORNA PLOŠČA

4.1 Pregled upravljalne plošče

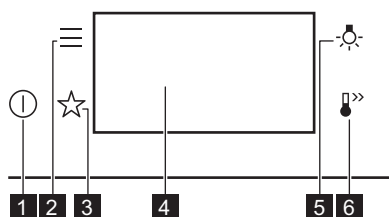

- 1 **Vklop / Izklop**
Pritisnite in držite za vklop in izklop naprave.

- 2 **Meni**
Prikaže možnosti naprave in funkcije nastavitve.

- 3 **Priljubljene**
Našteva priljubljene nastavitve.

- 4 **Prikazovalnik**
Prikazuje trenutne nastavitve naprave.

- 5 **Stikalo za luč**
Prižiganje in gašenje luči.

- 6 **Hitro segrevanje pečice**
Za vklop in izklop funkcije: Hitro segrevanje pečice.

4.2 Prikazovalnik

Prikazovalnik z nastavljenimi ključnimi funkcijami.

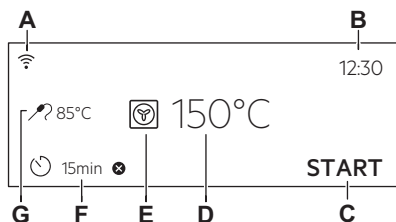

- A. Wi-Fi
- B. Ura
- C. ZAČETEK / ZAUSTAVITEV
- D. Temperatura
- E. Funkcije pečice
- F. Časovnik
- G. Sonda za hrano (samo izbrani modeli)

Indikatorji prikazovalnika

- Za potrditev izbire/nastavitve.
- Za vrnitev za eno stopnjo v meniju.
- Za preklic zadnjega dejanja.
- Za vklop in izklop funkcij.

Indikatorji prikazovalnika

- Naprava je zaklenjena.
- Vklopljena je funkcija zvočnega alarma.
- Vklopljena je funkcija zvočnega alarma in zaustavitve kuhanja.
- Vklopljeno je samo pojavno sporočilo.
- Zakasnen vklop je aktivirana.
- Za preklic nastavitve.
- Povezava Wi-Fi je vklopljena.
- Zapomni si nastavitve časovnika. je vklopljeno.



Na prikazovalniku se prikažejo različna sporočila. Ko se prikaže okno s sporočilom, pritisnite prikazovalnik za nadaljevanje.

5. PRED PRVO UPORABO

OPOZORILO!

Oglejte si poglavja o varnosti.

5.1 Prva povezava

Po prvi povezavi na napajanje se na prikazovalniku prikaže pozdravno sporočilo.

Nastaviti morate: Jezik, Osvetlitev, Zvok tipk, Glasnost, Ura.

5.2 Brezžična povezava

Za povezavo naprave potrebujete:

- brezžično omrežje z internetno povezavo,
- Mobilna naprava, povezana z istim brezžičnim omrežjem.

1. Za prenos aplikacije skenirajte QR kodo, ki se nahaja na hrbtni strani navodil za uporabo. Aplikacijo si lahko prenesete tudi neposredno iz trgovine z aplikacijami.
2. Upoštevajte navodila za uporabo aplikacije.

3. Vklopite napravo.

4. Pritisnite Izberite: Nastavitve / Povezave.

5. - povlecite ali pritisnite za vklop ali izklop: Wi-Fi.

Brezžični modul naprave se zažene v 90 sek.



Iz varnostnih razlogov se daljinsko upravljanje samodejno izklopi po 24 h. Po potrebi ponovite namestitev.

Frekvenca	2.4 GHz WLAN 2400 - 2483.5 MHz
Protokol	IEEE 802.11b DSSS, 802.11g/n OFDM
Najv. moč	EIRP < 20 dBm (100 mW)
Modul Wi-Fi	NIUS-50

5.3 Licence za programsko opremo



Programska oprema v tem izdelku vsebuje komponente, ki temeljijo na brezplačni in odprtokodni programski opremi. Electrolux priznava prispevke odprtokodne programske in robotske skupnosti k razvojnemu projektu.

Za dostop do odprte kode teh brezplačnih in odprtokodnih komponent programske opreme, katerih pogoje za licenco je treba objaviti, in za ogled popolnih informacij o njihovih avtorskih pravicah ter veljavnih pogojih za licenco obiščite: <http://electrolux.opensoftwarerepository.com> (mapa NIUS).

5.4 Začetno predgrevanje in čiščenje

Pred prvo uporabo in stikom s hrano predhodno segrejte prazno napravo. Naprava

lahko oddaja neprijeten vonj in dim. Med predgrevanjem prezračite prostor.

1. Iz naprave odstranite pripomočke in odstranljive nosilce rešetk.
2. Nastavite funkcijo . Nastavite najvišjo temperaturo. Glejte razdelek Dnevna uporaba. Pustite, da naprava deluje 1 h.
3. Nastavite funkcijo . Nastavite najvišjo temperaturo. Pustite, da naprava deluje 15 min.
4. Nastavite funkcijo . Nastavite najvišjo temperaturo. Pustite, da naprava deluje 15 min.
5. Izklopite napravo in počakajte, da se ohladi.
6. Napravo in pripomočke čistite s krpo iz mikrovlaknen, toplo vodo in blagim čistilnim sredstvom.
7. Pripomočke in odstranljive nosilce rešetk namestite nazaj v prvotni položaj.

6. DNEVNA UPORABA

OPOZORILO!

Oglejte si poglavja o varnosti.

6.1 Funkcije pečice

STANDARD



Žar

Za pečenje tankih živil na žaru in popekanje kruha.



Infra pečenje

Za pečenje velikih kosov mesa ali perutnine s kostmi na eni višini. Za gratiniranje in dodatno zapečenost.



Vroči zrak

Za pečenje mesa in peciva. Nastavite nižjo temperaturo kot pri funkciji Konvencionalna kuha, ker ventilator enakomerno porazdeli toploto po notranjosti pečice.



Zamrznjene jedi

Popolno za pripravljene obroke (npr. ocvrti krompirček, kroketi ali spomladanski zvitki).



Gretje zgoraj/spodaj

Za peko in pečenje mesa na enem položaju rešetke.



Vroč zrak & gretje spodaj

Za peko pice in drugih jedi, ki zahtevajo več toplote od spodaj.



Gretje spodaj

To funkcijo izberite po postopku kuhanja, da po potrebi bolj zapečete hrano na dnu. Uporabite najnižji nivo rešetke.



Peka kruha









Za peko kruha.



Vzhajanje testa

Za pospešitev vzhajanja kvašenega testa. Pokrijte površino testa, da preprečite sušenje.

POSEBNOSTI

	Ohranjanja Če želite ohraniti zelenjavo in sadje, položite kozarce za konzerviranje na pekač za pečivo, napolnjen z vodo, pri tem pa uporabite kozarce z bajonetnim ali navojnim pokrovom enake velikosti, ki so odporni na toploto. Uporabite najnižji položaj rešetk.
	Sušenje Za sušenje narezanega sadja, zelenjave in gob. Da bi lahko vlažen zrak uhajal in bi se sadje bolje posušilo, priporočamo, da med sušenjem občasno odprete vrata pečice.
	Gretje krožnikov Za predhodno segrevanje krožnikov za postrežbo.
	Odtaljevanje Za odtaljevanje hrane (zelenjave in sadja). Čas odtaljevanja je odvisen od količine in velikosti zamrznjene hrane.
	Gratiniranje Za jedi, kot sta lasanja ali gratiniran krompir. Za gratiniranje in dodatno zapečenost.
	Pečenje z nizko temp. Postopek kuhanja pri nizki temperaturi. Popolno za pripravo občutljivih jedi (npr. govedine, teletine ali jagnjetine). Za bogatejši okus in boljšo porjavitve mesa ga pred peko v pečici popecite.
	Ohrani toploto Za ohranjanje tople hrane. Nekatere jedi se lahko pri ohranjanju toplote še naprej kuhajo in sušijo. Po potrebi pokrijte jedi.
	Vlažno pečenje Ta funkcija je zasnovana za varčevanje z energijo med pečenjem. Ko uporabljate to funkcijo, se lahko temperatura v napravi razlikuje od nastavljene. Uporabljena je akumulirana toplota. Moč segrevanja se lahko zmanjša. Za dodatne informacije si oglejte Dnevna uporaba, Opombe o: Vlažno pečenje.
	PizzaExpert Za hitro peko pice na segretem pekaču za pico pri visokih temperaturah, kar zagotavlja hrustljivo dno in mehko, zračno skorjo. Ta funkcija enakomerno porazdeli toploto po notranjosti pečice.

6.2 Opombe v zvezi s: Vlažno pečenje

Ta funkcija je bila uporabljena za skladnost z razredom energijske učinkovitosti in

zahtevami glede okoljske primernosti (v skladu z EU 65/2014 in EU 66/2014). Preizkusi v skladu z: IEC/EN 60350-1.

Med pečenjem morajo biti vrata pečice zaprta, da se funkcija ne prekine in pečica deluje z največjo energijsko učinkovitostjo.

Ko uporabljate to funkcijo, luč po 30 sekundah samodejno ugasne.

Za navodila za kuhanje glejte Namigi in nasveti, Vlažno pečenje. Za splošna priporočila glede varčevanja z energijo glejte Energijska učinkovitost, Nasveti za varčevanje z energijo.

6.3 Nastavitev: Funkcije pečice

1. Vključite napravo. Na prikazovalniku se prikaže ta privzeta funkcija pečice in temperatura.
2. Pritisnite simbol funkcije pečice  za vstop v podmeni.
3. Izberite funkcijo pečice in pritisnite **OK**.
4. Nastavite temperaturo. Pritisnite **OK**.
5. Pritisnite **START**.
6. **STOP** – pritisnite za izklop funkcije pečice.
7. Izklopite napravo.



Luč lahko med nekaterimi funkcijami pečice pri nižji temperaturi od 80 °C samodejno ugasne.

6.4 Meni

Pritisnite  za vstop v meni.

Element menija	Opis
Kuharski pomočnik	Nasveša samodejne programe.
Čiščenje	Nasveša programe čiščenja.
Priljubljene	Nasveša priljubljene nastavitve.
Možnosti	Za nastavitev konfiguracije naprave.

Element menija	Opis	
Nastavitve	Povezave	Za nastavitev omrežne konfiguracije.
	Nastavitve	Za nastavitev konfiguracije naprave.
	Servis	Prikazuje različico programske opreme in konfiguracijo.

Podmeni za: Čiščenje

Podmeni	Opis
Pirolitično čiščenje, kratka	Trajanje: 1 h.
Pirolitično čiščenje, normalno	Trajanje: 1 h 30 min.
Pirolitično čiščenje, intenzivno	Trajanje: 2 h 30 min.

Podmeni za: Možnosti

Podmeni	Opis
Osvetlitev	Vklopi in izklopi luč.
Varovalo za otroke	Preprečuje nenameren vklop naprave.
Hitro segrevanje pečice	Skrajša čas segrevanja. Na voljo je samo za nekatere funkcije pečice.
Opomnik Za Čiščenje	Izvede vklop in izklop opomnika.
Stil digitalne ure	Omogoča spremembo oblike prikaza časa na prikazovalniku.

Podmeni za: Nastavitve

Povezave

Podmeni	Opis
Wi-Fi	Če želite vklopiti in izklopiti: Wi-Fi.
Zapomni si nastavitve časovnika.	Za vklop in izklop daljinskega upravljanja. Funkcija je vidna samo po vklopu: Wi-Fi.

Podmeni	Opis
Samodejno daljinsko delovanje	Za samodejni vklop daljinskega upravljanja po pritisku ZACETEK. Funkcija je vidna samo po vklopu: Wi-Fi.
Omrežje	Za preverjanje stanja omrežja in moči signala: Wi-Fi.
Pozabi omrežje.	Za onemogočanje samodejnega povezovanja trenutnega omrežja z napravo.

Nastavitev

Podmeni	Opis
Jezik	Nastavi jezik naprave.
Osvetlitev	Nastavi svetlost prikazovalnika.
Zvok tipk	Vklopi in izklopi zvok polj na dotik. Izklop zvoka ni možen za ①.
Glasnost	Nastavi glasnost zvokov tipk in signalov.
Ura	Nastavi trenutni čas in datum.



Servis

Podmeni	Opis
Predstavitveni način	Koda za vklop/izklop: 2468
Različica programske opreme	Informacije o različici programske opreme.
Ponastavi vse nastavitve.	Ponastavi tovarniške nastavitve.

6.5 Nastavitev: Kuharski pomočnik

Kuharski pomočnik podmeni je sestavljen iz vrste dodatnih funkcij in programov, ki so zasnovani za namenske jedi. Vsaka jed v tem podmeniju ima ustrezno nastavitve. Čas in temperaturo lahko nastavite med pečenjem.

Nekatere jedi lahko pripravite tudi s funkcijo Teža - Avtomatika.

1. Vklopite napravo.
2. Pritisnite .
3. Pritisnite . Vnesite Kuharski pomočnik.
4. Izberite jed ali vrsto hrane.

5. Živila položite v napravo in pritisnite **START**.

Ko se funkcija konča, preverite, ali je hrana pripravljena. Po potrebi podaljšajte čas kuhanja.

7. DODATNE FUNKCIJE

7.1 Priljubljene ☆

Shranite lahko do 3 vaše priljubljene nastavitve, kot sta funkcija pečice in čas kuhanja.

1. Vklopite napravo.
2. Izberite želeno nastavitvev.
3. Pritisnite .
4. Izberite: Priljubljene / Shrani trenutne nastavitve.
5. Pritisnite **+**, da dodate nastavitvev na seznam: Priljubljene.
6. Pritisnite **OK**.

 – pritisnite za ponastavitev nastavitvev.

 – pritisnite za preklic nastavitvev.

7.2 Zaklepanje tipk

Ta funkcija preprečuje naključno spreminjanje funkcije aparata.

1. Vklopite napravo.
2. Nastavitev funkcije pečice.
3. ☆,  – pritisnite hkrati, da vklopite funkcijo.

☆,  – hkrati pritisnite, da izklopite funkcijo.

7.3 Varovalo za otroke

Ta funkcija preprečuje nenameren vklop naprave.

1. Vklopite napravo.
2. Pritisnite .
3. Izberite Možnosti / Varovalo za otroke.
4. Pritisnite kodne črke po abecednem redu.
5. Izklopite napravo.

Varovalo za otroke je vklopljena.



Dostop do: Časovnik, Wi-Fi in luči je na voljo. Vrata se zaklenijo, ko izklopite napravo.

Če želite omogočiti uporabo naprave, izberite kodne črke po abecednem vrstnem redu.

Za izklop te funkcije ponovite zgornje korake.

7.4 Samodejni izklop

Če je funkcija pečice vklopljena in nastavitve niso spremenjene, se naprava po določenem času iz varnostnih razlogov samodejno izklopi.

 (°C)	 (h)
30 - 115	12.5
120 - 195	8.5
200 - 245	5.5
250 - maksimalno	3

Če nameravate funkcijo pečice uporabljati dlje časa, kot je čas za samodejni izklop, nastavite dolžino pečenja. Glejte razdelek Časovne funkcije.

Samodejni izklop ne deluje pri naslednjih funkcijah: Osvetlitev, Konec.

7.5 Ventilator za hlajenje

Ko naprava deluje, se samodejno vklopi ventilator za hlajenje, da ostanejo površine naprave hladne. Če napravo izklopite, lahko ventilator za hlajenje deluje, dokler se naprava ne ohladi.

8. ČASOVNE FUNKCIJE

8.1 Opis časovnih funkcij

Funkcija	Opis
Časovnik	Za nastavitev dolžine pečenja. Največ je 23 h 59 min. Nastavite lahko, kaj se zgodi, ko se čas izteče tako, da nastavite zeleno: Končaj.
Končaj	Aktiviraj alarm - ko čas poteče, se oglasi zvočni signal. To funkcijo lahko nastavite kadarkoli, tudi ko je naprava izklopljena. Aktiviraj alarm in končaj s kuhanjem - ko se programska ura izteče, se oglasi zvočni signal, funkcija pečice pa se izklopi. Prikaz samo pojavnega sporočila - ko se čas izteče, se na prikazovalniku prikaže sporočilo. To funkcijo lahko nastavite kadarkoli, tudi ko je naprava izklopljena.
Zakasnjjen vklop	Za zamik začetka in/ali konca pečenja.
Podaljšanje časa	Za podaljšanje časa kuhanja.
Čas delovanja	Za prikaz trajanja delovanja naprave. Največ je 23 h 59 min. Funkcijo lahko vklopite ali izklopite. Ta funkcija ne vpliva na obratovanje naprave.



Nekatere funkcije ure morda niso na voljo pri določenih funkcijah kuhanja.

8.2 Nastavitev: Ura

1. Vključite napravo.
2. Pritisnite: Ura.
3. Nastavite programsko uro.
4. Pritisnite **OK**.

8.3 Nastavitev: Časovnik

1. Izberite funkcijo pečice in nastavite temperaturo.
2. Pritisnite

3. Nastavite programsko uro.

Želeno dejanje Končaj lahko izberete s pritiskom ●●●.

4. Pritisnite **OK**. Postopek ponavljajte, dokler se na prikazovalniku ne prikaže glavni zaslon.

Ko preostane še 10 % časa kuhanja in se vam zdi, da hrana še ni pripravljena, lahko čas kuhanja podaljšate. Spremenite lahko tudi funkcijo pečice. Za podaljšanje časa kuhanja pritisnite **+1min**.

8.4 Nastavitev: Zakasnjjen vklop

1. Nastavite funkcijo pečice in temperaturo.
2. Pritisnite
3. Nastavite čas kuhanja.
4. Pritisnite ●●●.
5. Pritisnite: Zakasnjjen vklop.
6. Izberite zeleni začetni čas.
7. Pritisnite **OK**. Postopek ponavljajte, dokler se na prikazovalniku ne prikaže glavni zaslon.

8.5 Nastavitev: Čas delovanja

1. Pritisnite
2. Pritisnite ●●●.
3. Pritisnite: Čas delovanja.
4. Pritisnite ali podrsajte , da prikažete čas delovanja na glavnem zaslonu.
5. Pritisnite **OK**. Postopek ponavljajte, dokler se na prikazovalniku ne prikaže glavni zaslon.

8.6 Spreminjanje nastavitve časovnika

Nastavljeni čas lahko kadarkoli spremenite med kuhanjem.

1. Pritisnite
2. Nastavite vrednost programske ure.
3. Pritisnite **OK**.

9. UPORABA DODATNE OPREME

OPOZORILO!

Oglejte si poglavja o varnosti.

9.1 Vstavljanje opreme

Dodatna oprema je na voljo glede na model. Skenirajte QR kodo, da preverite, kako uporabljati dodatno opremo, ki je priložena napravi. Dodatno opremo lahko naročite ločeno. Za več informacij se obrnite na lokalnega dobavitelja.



Mala zareza na vrhu poveča varnost in zaščito pred nagibom. Zareze so tudi varovala proti prevračanju. Rob okrog mreže preprečuje zdrs posode s police.

Dodatno opremo (rešetka/pladenj) vstavite v vodila nosilca rešetk. Poskrbite, da se bo polica dotikala hrbtne strani pečice, nogice pa bodo obrnjene navzdol.

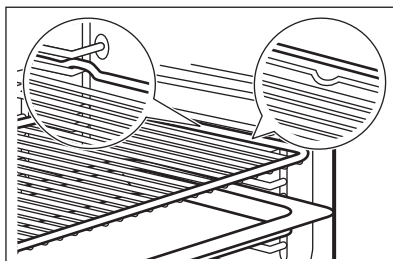

Če ima pekač nagib, ga namestite proti zadnjemu delu notranjosti pečice.

Če je na dodatni opremi napis, se prepričajte, da je obrnjen proti vam.

Če uporabljate pladenj z luknjami, pod njega postavite pladenj/posodo za zbiranje kapljic tekočine.

10. NAMIGI IN NASVETI

10.1 Priporočila za pečenje

Temperature in časi pečenja v razpredelnih so le smernice. Odvisni so od receptov ter kakovosti in količine uporabljenih sestavin.

Vaša naprava lahko peče ali pripravlja drugače kot vaša prejšnja naprava. V spodnjih namigih so prikazane priporočene nastavitve za temperaturo, čas pečenja in položaj rešetk za določene vrste hrane.

Položaje rešetk štejte od spodaj navzgor.

Če za določen recept ne najdete nastavitvev, poiščite podobne.

Za nasvete za varčevanje z energijo si oglejte Energijska učinkovitost.

Simboli, uporabljeni v razpredelnih:



Vrsta živila



Funkcija pečice



Temperatura



Pribor



Položaj rešetke



Čas priprave (min)

10.2 Vlažno pečenje - priporočeni pripomočki

Uporabite temne in neodbojne pekače in posode. Bolje vsrkavajo toploto od svetlih barvnih in odbojnih posod.

- **Ponev za pico** - temna, neodbojna, premera 28cm
- **Posoda za peko** - temna, neodbojna, premera 26cm
- **Ramekins** - keramika, premer 8cm, višina 5 cm
- **Flan osnovni model** - temen, neodbojen, premer 28cm

10.3 Vlažno pečenje

Za najboljše rezultate upoštevajte priporočila, navedena v spodnji razpredelnici.

	°C			
Buhtlji, 16 kosov	180	2	20–30	1)
Žemlje, 9 kosov	180	2	30–40	1)
Pizza, zamrznjena, 0,35 kg	220	2	10–15	2)
Rulada	170	2	25–35	1)
Čokoladni kolač z lešniki	175	3	25–30	1)
Soufflé/Narastek, 6 kosov	200	3	25–30	3)
Testo za kolač	180	2	15–25	4)
Viktorijin kolač	170	2	40–50	5)
Poširana riba, 0,3 kg	180	3	20–25	1)
Cela riba, 0,2 kg	180	3	25–35	1)
Ribji file, 0,3 kg	180	3	25–30	6)
Poširano meso, 0,25 kg	200	3	35–45	1)
Šašlik, 0,5 kg	200	3	25–30	1)







10.4 Informacije za testne inštitute

Preizkusi v skladu z IEC 60350-1.

				°C	
Drobno pecivo (20 kosov na pekač)	Gretje zgoraj/spodaj	Pekač za pecivo	3	170	20–35
Drobno pecivo (20 kosov na pekač)	Vroči zrak	Pekač za pecivo	3	150–160	20–35
Drobno pecivo (20 kosov na pekač)	Vroči zrak	Pekač za pecivo	2 in 4	150–160	20–35
Jabolčna pita, 2 modela za pečenje Ø 20 cm	Gretje zgoraj/spodaj	Mreža za pečenje	2	180	70–90
Jabolčna pita, 2 modela za pečenje Ø 20 cm	Vroči zrak	Mreža za pečenje	2	160	70–90
Pusti biskvit, model peciva Ø 26 cm ¹⁾	Gretje zgoraj/spodaj	Mreža za pečenje	2	170	40–50

	°C			
Piškotki, 16 kosov	180	2	20–30	1)
Makaroni, 24 kosov	180	2	25–35	1)
Muffini, 12 kosov	170	2	30–40	1)
Slano pecivo, 20 kosov	180	2	25–30	1)
Piškoti iz krhkega testa, 20 kosov	150	2	25–35	1)
Kolački, 8 kosov	170	2	20–30	1)
Zelenjava, poširana, 0,4 kg	180	3	35–45	1)
Vegetarijska omleta	200	3	25–30	6)
Mediterranska zelenjava, 0,7 kg	180	4	25–30	1)

- 1) Uporabite pekač ali prestrezno posodo.
- 2) Uporabite mrežo za pečenje.
- 3) Uporabite keramične ramekine na mreži za pečenje.
- 4) Uporabite model za testo za kolač na mreži za pečenje.
- 5) Uporabite posodo za peko na mreži za pečenje.
- 6) Uporabite posodo za pico na mreži za pečenje.

					
Pusti biskvit, model peciva Ø 26 cm ¹⁾	Vroči zrak	Mreža za pečenje	2	160	40 - 50
Pusti biskvit, model peciva Ø 26 cm ¹⁾	Vroči zrak	Mreža za pečenje	2 in 4	160	40 - 60
Piščoti iz krh. testa	Vroči zrak	Pekač za pecivo	3	140 - 150	20 - 40
Piščoti iz krh. testa	Vroči zrak	Pekač za pecivo	2 in 4	140 - 150	25 - 45
Piščoti iz krh. testa	Gretje zgoraj/spodaj	Pekač za pecivo	3	140 - 150	25 - 45
Toast ¹⁾	Žar	Mreža za pečenje	4	Največje	1 - 5

¹⁾ Napravo 10 minut predhodno ogrevajte.

11. SKRIB IN ČIŠČENJE

OPOZORILO!

Oglejte si poglavja o varnosti.

11.1 Opombe o čiščenju

Čistilna sredstva

- Sprednji del naprave čistite samo s krpo iz mikrovlaken, toplo vodo in blagim čistilom.
- Za čiščenje kovinskih površin uporabite namensko čistilno sredstvo
- Madeže očistite z blagim čistilnim sredstvom.

Vsakodnevna uporaba

- Po vsaki uporabi očistite notranjost naprave. Nakopičena maščoba ali drugi ostanki lahko povzročijo požar.
- Vlaga lahko v napravi ali na steklenih vratih kondenzira. Če želite zmanjšati kondenzacijo, naj aparat deluje 10 minut pred začetkom pečenja. Hrane ne shranjujte v aparatu dlje kot 20 minut. Notranjost naprave osušite samo s krpo iz mikrovlaken po vsaki uporabi.

Dodatna oprema

- Vso dodatno opremo očistite po vsaki uporabi in pustite, da se posuši. Uporabite samo krpo iz mikrovlaken, toplo vodo in blago čistilno sredstvo. Pripomočkov ne pomivajte v pomivalnem stroju.

- Pripomočkov s premazom proti prijemanju ne čistite z abrazivnimi čistilnimi sredstvi ali ostrimi predmeti.

11.2 Odstranjevanje nosilcev rešetk

Pred začetkom čiščenja naprave odstranite nosilce rešetk.

1. Izklopite napravo in počakajte, da se ohladi.
2. Sprednji del nosilca rešetke povlecite stran od stranske stene.
3. Zadnji del nosilca rešetke potegnite s stranskih sten in ga odstranite.

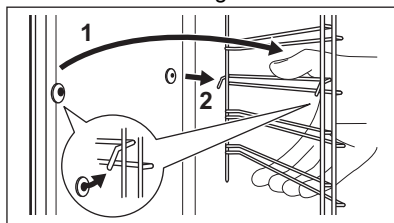

4. Nosilce rešetk namestite nazaj v prvotni položaj. Ponovite korake v obratnem vrstnem redu.

Če so priložena teleskopska vodila, morajo biti zadrževalni zatiči usmerjeni naprej.

11.3 Pirolytično čiščenje

Uporabite ga za čiščenje naprave in za odstranjevanje ostankov.

⚠ OPOZORILO!

Obstaja tveganje opeklin.

⚠ POZOR!

Če v isti kuhinjski element namestite druge naprave, jih ne uporabljajte sočasno s to funkcijo. To lahko poškoduje pečico.

Funkcije ne začnite, če niste povsem zaprli vrat pečice.

1. Poskrbite, da je naprava hladna.
2. Odstranite vso opremo
3. Notranjost pečice in notranje steklo vrat očistite s toplo vodo, mehko krpo in blagim čistilnim sredstvom.
4. Vključite napravo.
5. Pritisnite  / Čiščenje.
6. Izberite način čiščenja.

Ko se zažene čiščenje, so vrata pečice zaklenjena in luč je ugasnjena. Ventilator za hlajenje deluje z višjo hitrostjo.

STOP – pritisnite, če želite prekiniti čiščenje, preden se konča.

Naprave ne uporabljajte, dokler s prikazovalnika ne izgine simbol zapore vrat.

7. Ko čistite konce, najprej izklopite napravo in počakajte, da se ohladi.
8. Notranjost pečice očistite z mehko krpo. Z dna pečice odstranite ostanke.

11.4 Opomnik Za Čiščenje

Ko se prikaže opomnik, je priporočeno čiščenje.

Uporabite funkcijo: Pirolytično čiščenje.

11.5 Odstranjevanje in nameščanje vrat

Za čiščenje lahko snamete vrata pečice in notranje steklene plošče. Preden odstranite steklene plošče, preberite celotna navodila »Odstranjevanje in nameščanje vrat«.

⚠ POZOR!

Naprave ne uporabljajte brez steklenih plošč.

1. Odprite vrata do konca in primate tečaja.

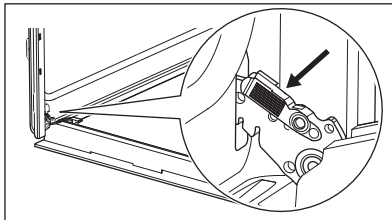

2. Dvignite in vlecite zapahe, dokler se ne zaskočijo.

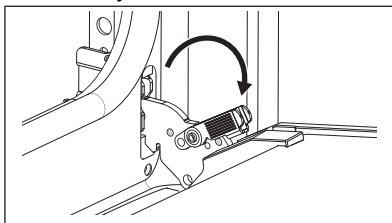

3. Zaprite vrata pečice do polovice do prvega položaja odpiranja. Potem jih dvignite in povlecite, da jih snamete s tečajev.

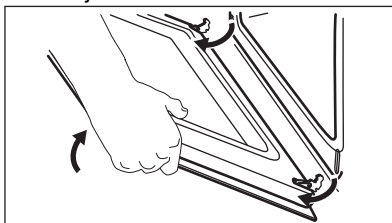

4. Položite vrata na mehko krpo na stabilni površini.
5. Okvir vrat **A** pridržite na njihovem zgornjem robu in obeh straneh in potisnite navznoter, da sprostite tesnilo sponke.

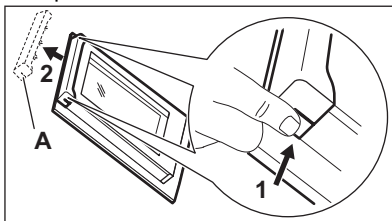

- Okvir vrat potegnite k sebi in ga odstranite.
- Steklene plošče vrat primite na zgornjem robu eno za drugo in jih potegnite navzgor iz vodila. Poskrbite, da steklene plošče povsem zdrsnejo iz nosilcev.

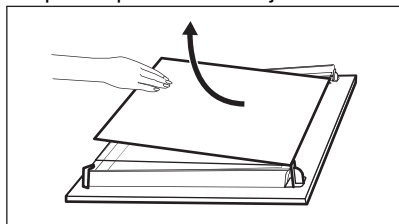

- Steklene plošče očistite z vodo in milom. Steklene plošče temeljito posušite. Steklenih plošč ne pomivajte v pomivalnem stroju.
- Po čiščenju namestite steklene plošče in vrata pečice. Pazite, da steklene plošče namestite nazaj v pravem zaporedju. Preverite simbol/natis na strani steklene plošče. Če so vrata pravilno nameščena, boste pri zapiranju zapahov zaslišali klik.



Območje natisa **B** (če je prisotno) mora biti obrnjeno proti notranjosti pečice.

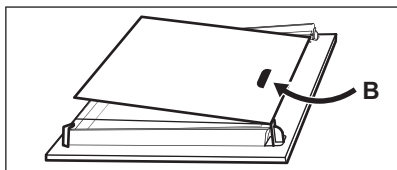

11.6 Zamenjava žarnice

OPOZORILO!

Nevarnost električnega udara.
Žarnica je lahko vroča.

- Izklopite napravo in počakajte, da se ohladi.
- Izključite napravo iz napajanja.
- Krpo položite na dno pečice.

POZOR!

Halogensko žarnico vedno držite s krpo, da se ostanki maščobe ne zažgejo na njej.

Žarnica na zadnji steni

- Obrnite steklen pokrov in ga odstranite.
- Očistite stekleni pokrov.
- Žarnico zamenjajte z ustrežno žarnico, odporno proti visoki temperaturi 300°C.
- Namestite stekleni pokrov.

12. ODPRAVLJANJE TEŽAV



OPOZORILO!

Oglejte si poglavja o varnosti.

12.1 Kaj storiti v primeru:

Opis težave

Vzrok in rešitev

Naprave ni mogoče vklopiti ali je uporabljati.

Naprava ni priključena na električno napajanje ali je priključena nepravilno.

Opis težave	Vzrok in rešitev
Naprava se ne segreje.	Ura ni nastavljena. Za nastavitve ure si oglejte Časovne funkcije. Vrata niso pravilno zaprta. Pregorela je varovalka. Preverite, ali je varovalka vzrok za težave. Če se težave ponovijo, se obrnite na usposobljenega električarja. Varovalo za otroke je vklopljena.
Luč ne sveti.	Luč je pregorela. Zamenjajte žarnico. Za podrobnosti si oglejte Skrb in čiščenje.
 Izpad električne napetosti vedno prekine čiščenje. Čiščenje ponovite, če ga je prekinil izpad električne napetosti.	
Težave s signalom brezžičnega omrežja.	Preverite, ali je vaša mobilna naprava povezana z brezžičnim omrežjem. Preverite brezžično omrežje in usmerjevalnik. Ponovno zaženite usmerjevalnik.
Nameščen je bil nov usmerjevalnik ali pa je bila spremenjena njegova konfiguracija.	Za ponovno konfiguracijo naprave in mobilne naprave si oglejte Pred prvo uporabo, Brezžična povezava.
Signal brezžičnega omrežja je šibek.	Usmerjevalnik premaknite čim bližje napravi.
Brezžični signal moti mikrovalovna pečica, ki je postavljena zraven naprave.	Izklopite mikrovalovno pečico. Ne uporabljajte mikrovalovne pečice in daljinskega upravljanja naprave hkrati. Mikrovalovi motijo signal Wi-Fi.
PizzaExpert funkcija se ustavi in na zaslonu se prikaže začetno sporočilo.	Med fazo predgrevanja ste spremenili temperaturo. Pritisnite Naslednji na prvem sporočilu, nato pritisnite Začetek za nadaljevanje predgrevanja z novo nastavljen temperaturo.

12.2 Kode napak

Ko se pojavi napaka programske opreme, se na prikazovalniku prikaže sporočilo o napaki. Seznam težav boste našli v spodnji razpredelnici. Ko se spodnje sporočilo o napaki še naprej prikazuje na prikazovalniku, pomeni, da je morda onemogočen okvarjen podsistem. V tem primeru se obrnite na trgovca ali pooblaščenega serviserja.

Koda in opis	Rešitev
F102 - vrata niso povsem zaprta oz. zapora vrat je pokvarjena.	Zaprte vrata. Za vklop in izklop naprave.
F240, F439 - polja na dotik na prikazovalniku ne delujejo pravilno.	Očistite površino prikazovalnika. Poskrbite, da na poljih na dotik ne bo umazanije.
F601 - obstaja težava s signalom Wi-Fi.	Preverite omrežno povezavo. Oglejte si Pred prvo uporabo, Brezžična povezava.
F604 - prva povezava z omrežjem Wi-Fi ni uspela.	Napravo izklopite in vklopite ter poskusite znova. Oglejte si Pred prvo uporabo, Brezžična povezava.
F908 - sistem naprave se ne more povezati z upravljalno ploščo.	Za vklop in izklop naprave.

Koda in opis	Rešitev
F602, F603 - Wi-Fi ni na voljo. ¹⁾	Za vklop in izklop naprave.

¹⁾ Če pride do ene izmed teh napak, bodo ostale funkcije naprave še naprej delovale kot običajno.

12.3 Servisni podatki

Če težave ne morete razrešiti sami, se obrnite na prodajalca ali pooblaščen servisni center.

Potrebni podatki za servisni center se nahajajo na ploščici za tehnične navedbe. Ploščica za tehnične navedbe se nahaja na sprednjem okvirju naprave. Vidna je, ko

odprete vrata. Ploščice za tehnične navedbe ne odstranjujte z naprave.

Priporočamo, da podatke vpišete sem:

Model (MOD.):

Produktna številka (PNC):

Serijska številka (S.N.):

13. ENERGIJSKA UČINKOVITOST

13.1 Podatki o izdelku in informacijski list o izdelku v skladu s predpisi EU o okoljsko primerni zasnovi in energijskem označevanju

Ime dobavitelja	Electrolux
Identifikacija modela	EOX8P38WH 949288082
Indeks energijske učinkovitosti	61.2
Razred energijske učinkovitosti	A++
Poraba energije pri standardni obremenitvi, običajni način	0.93 kWh/cikel
Poraba energije pri standardni obremenitvi, način z ventilatorjem	0.52 kWh/cikel
Število votlin pečice	1
Toplotni vir	Električna energija
Prostornina	72 l
Vrsta pečice	Pečica, v vgrajenem štedilniku
Masa	37.6 kg

IEC/EN 60350-1 – Gospodinjski električni aparati za pripravo jedi – 1. del: Štedilniki, pečice, parne pečice in žari – Metode za merjenje obnašanja.

13.2 Podatki o izdelku glede porabe energije in najdaljšega časa za doseg ustreznega načina nizke moči

Poraba energije v stanju pripravljenosti	0.8 W
Poraba energije v omrežnem stanju pripravljenosti	2.0 W
Najdaljši čas, ki je potreben, da oprema samodejno doseže ustrezen način nizke moči	20 min

Za navodila o vklopu in izklopu brezžične omrežne povezave si oglejte poglavje Pred prvo uporabo.

13.3 Nasveti za varčevanje z energijo

Spodnji nasveti vam bodo pomagali prihraniti energijo pri uporabi naprave.

Poskrbite, da bodo vrata naprave med delovanjem zaprta. Vrat med pripravo obroka ne odpirajte prepogosto. Poskrbite, da bo tesnilo vrat čisto, in preverite, da je dobro nameščeno.

Uporabljajte kovinsko posodo in temne neodbojne pekače in posode za boljše varčevanje z energijo.

Naprave pred kuhanjem ne predgrevaljate, razen če je to posebej priporočljivo.

Presledki med pečenjem več jedi naj bodo čim krajši.

Pečenje z ventilatorjem

Ko je mogoče, uporabljajte funkcije pečenja z ventilatorjem, da prihranite energijo.

Akumulirana toplota

Pri pečenju, daljšem od 30 minut, tri do 10 minut pred potekom časa pečenja znižajte temperaturo naprave na najnižjo stopnjo. Akumulirana toplota v napravi peče naprej.

Z akumulirano toploto ohranite toplo hrano oz. pogrejte ostale jedi.

Ko izklopite napravo, se na prikazovalniku prikaže akumulirana toplota ali temperatura.

Če je aktiviran program z Trajanje in je čas pečenja daljši od 30 minut, se grelnika pri nekaterih funkcijah naprave samodejno izklopita prej.

Ohranjanje jedi toplih

Če želite uporabiti akumulirano toploto in ohraniti toplo hrano, izberite najnižjo možno nastavitev temperature. Na prikazovalniku se prikaže indikator akumulirane toplote ali temperatura.

Pečenje ob izklopljeni luči

Med pečenjem izklopite luč. Vklomite jo samo, ko jo potrebujete.

Vlažno pečenje

Funkcija je zasnovana za varčevanje z energijo med pečenjem.

Ko uporabite to funkcijo, se lučka samodejno ugasne po 30 sekundah. Lučko lahko ponovno prižgete, vendar bo ta ukrep zmanjšal pričakovane prihranke energije.

Wi-Fi

Ko je mogoče, izklopite Wi-Fi, da prihranite energijo.

14. SKRBJA ZA OKOLJE

Reciklirajte materiale, označene s simbolom . Embalažo odložite v ustrezne zabojnike za reciklažo. Pomagajte varovati okolje in zdravje ljudi z recikliranjem odpadkov električnih in elektronskih naprav. Naprave,

označene s simbolom,  skupaj z gospodinjstvi odpadki. Izdelek vrnite krajevni obrat za recikliranje ali se obrnite na občinsko službo.



